



# ESPACES DE RANGEMENT

**NOUVEAU.** Abris de jardin Classic Air et Classic Air Plus Berry,  
abri de jardin Berry avec toiture végétale

**HÖRMANN**









4

De bonnes raisons de choisir les espaces de rangement Hörmann.



14

Inspirations.



32

Design.  
Équipement.  
Accessoires.



# Responsable depuis des générations

Forte d'une expérience de plus de 85 ans en tant que spécialiste en menuiserie, l'entreprise familiale Hörmann engage sa responsabilité envers les générations présentes et futures. C'est la raison pour laquelle la responsabilité écologique est si importante pour nous. A cet effet, nous élaborons des solutions innovantes pour des produits durables et une protection environnementale intelligente.





## « UN NOM SE FORGE PAR LE TRAVAIL. »

August Hörmann

Répondant fièrement aux attentes du fondateur de la société, la marque Hörmann est synonyme d'une véritable qualité et compte parmi les leaders européens avec plus de 20 millions de portes et motorisations vendues. Grâce au vaste réseau de vente et de service, Hörmann se positionne comme votre partenaire international performant pour une menuiserie de qualité.



### **NOUS PENSONS ET AGISSONS DANS LE RESPECT DE L'ENVIRONNEMENT.**

En tant qu'entreprise familiale, nous sommes conscients de notre responsabilité envers les générations futures et proposons tous les produits pour la construction résidentielle de série neutres en carbone. Dans le cadre de sa stratégie de développement durable, Hörmann poursuit l'objectif d'évitement et de réduction des émissions carbone. Nous couvrons 100 % de nos besoins énergétiques avec de l'électricité verte provenant d'énergies renouvelables, dans la quasi totalité des sites de production européens. Par de nombreuses autres mesures, nous réduisons en outre notre consommation et économisons chaque année plus de 75 000 tonnes de CO<sub>2</sub>. Nous compensons les émissions carbone restantes par la promotion de projets de protection de l'environnement certifiés en coopération avec ClimatePartner.



Vous trouverez de plus amples informations sur [www.hoermann.com/sustainability](http://www.hoermann.com/sustainability)



**Produit certifié  
par ClimatePartner**  
[climate-id.com/XNEBKC](http://climate-id.com/XNEBKC)



CO<sub>2</sub>  
mesurer  
réduire  
contribuer



# Qualité de marque Made in Germany

En plus de tous les éléments importants pour la construction et la rénovation, l'entreprise familiale Hörmann offre également des espaces de rangement novateurs d'une seule source. Ils sont fabriqués dans des usines hautement spécialisées suivant les procédés de fabrication à la pointe de la technologie. En outre, nos collaborateurs travaillent énergiquement à la mise au point de nouveaux produits, à des améliorations de détails et développements constants. Il en résulte de nombreux brevets et avantages commerciaux décisifs.







20 ans de  
garantie\*

**LONGÉVITÉ GARANTIE.** Les principaux composants des espaces de rangement sont entièrement développés et fabriqués par Hörmann. Les tests de longévité, menés en conditions réelles, assurent des produits élaborés avec rigueur, caractérisés par la qualité Hörmann. Grâce à ces tests et à un contrôle de qualité sans compromis, Hörmann vous offre 20 ans de garantie sur tous les abris de jardin Berry, tous les abris bûches Berry et tous les coffres de jardin Juno.

\* Retrouvez les conditions de garantie détaillées sur le site : [www.hormann.fr](http://www.hormann.fr)

### **AUTANT DE SÉCURITÉ POUR VOUS ET VOTRE FAMILLE.**

Les espaces de rangement Hörmann se distinguent par leur qualité et leur sécurité exceptionnelles. Nos produits sont en effet fabriqués en tôle d'acier galvanisé avec revêtement à base de poudre. Sans aucun bord tranchant et avec des portes, serrures et paumelles haut de gamme, ils assurent chaque jour votre sécurité et celle de votre famille.





# Les grands avantages des espaces de rangement en acier

Par rapport à un abri de jardin en bois, les espaces de rangement en acier offrent de nombreux avantages. Ils ne sont pas inflammables et ne se déforment pas. Grâce à la tôle d'acier galvanisé, ils nécessitent peu d'entretien et résistent aux intempéries et aux moisissures. L'acier utilisé est composé à 25 % de matériau recyclé. Les abris de jardin, abris bûches et coffres de jardin sont entièrement recyclables.





**CONSTRUCTION STABLE.** La forte stabilité des espaces de rangement est due à une construction à cadre en acier et à une épaisseur de matériau supérieure à l'épaisseur usuelle sur le marché (jusqu'à 1,5 mm). Toutes les vis et charnières sont galvanisées et donc protégées contre l'oxydation. Les abris de jardin sont équipés de série de serrures solides et de paumelles haut de gamme. Pour pouvoir ranger en toute sécurité des objets de valeur, comme par exemple des vélos électriques, il est possible de post-équiper en option une serrure à cylindre de haute sécurité.

**PAR TOUS LES TEMPS.** Ancrés dans les fondations, avec la porte fermée, les abris de jardin Hörmann peuvent résister à des vents allant jusqu'à 150 km/h et à une charge neigeuse de 150 kg/m<sup>2</sup>.

### Exclusivité Hörmann

avec un cadre de sol en aluminium de série : pour une meilleure stabilité et une protection anti-corrosion

Fixation du profilé du cadre de sol en aluminium sur des dalles (exemple d'ancrage)



**NOUVEAU.** Fixation du profilé du cadre de sol en aluminium sur un sol irrégulier avec fondation vissée



PAGE DE COUVERTURE. Abri de jardin Berry  
Toit en pente Modern, gris anthracite RAL 7016,  
taille : type 3, exécution à 2 vantaux ;  
abri bûches Berry, gris anthracite RAL 7016,  
taille : type 1 ; coffre de jardin Juno, gris  
anthracite RAL 7016, taille type 1620

PAGE 2. Abri de jardin Berry  
Toit en appentis Modern, RAL 7016 gris  
anthracite,  
taille : type 3, exécution à 2 vantaux

A GAUCHE. Abri de jardin Berry  
Toit en appentis Classic, RAL 3004 Rouge  
pourpre,  
taille : type 2, exécution à 2 vantaux

# Des détails raffinés

Tous les espaces de rangement Hörmann ont été développés en tenant compte de détails particuliers et de fonctionnalités quotidiennes. Grâce à leur stabilité et à leur excellente qualité, votre abri de jardin ou votre abri bûches Hörmann vous donneront entière satisfaction. Profitez des nombreuses offres d'espaces de rangement et du confort optimisé dans les moindres détails.





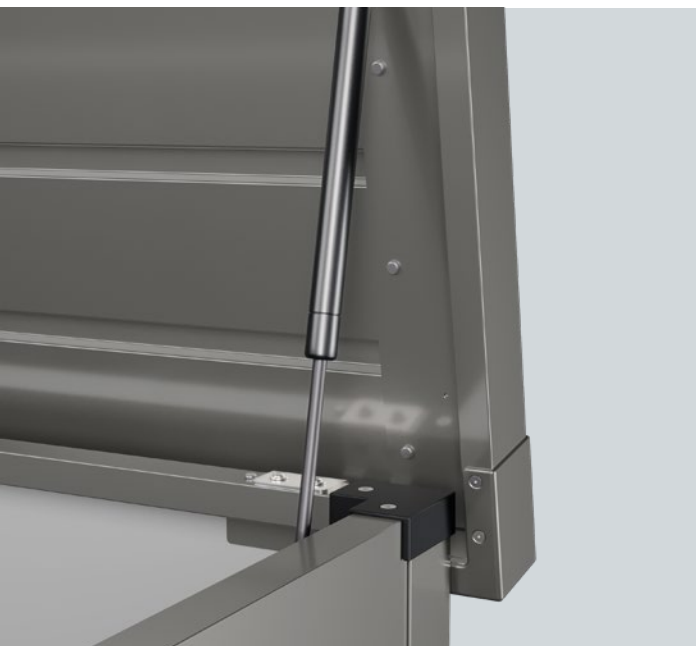
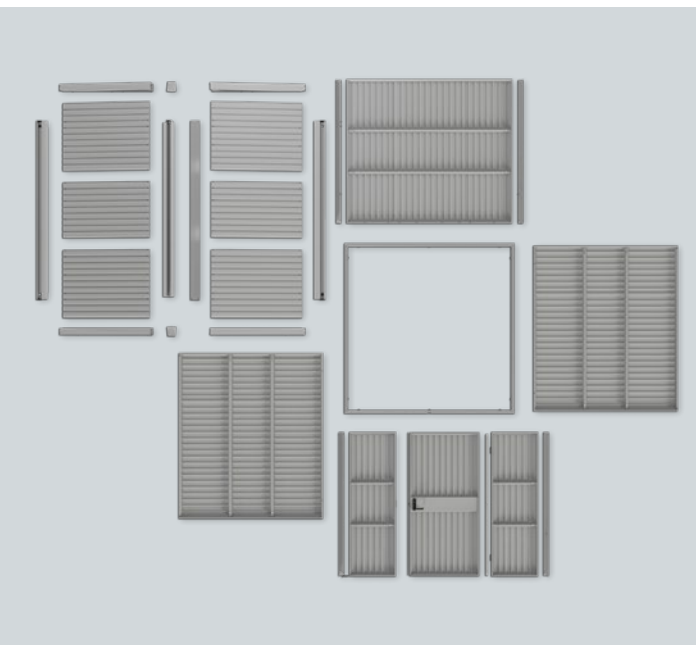

## Exclusivité Hörmann

Montage rapide et simple

### **MONTAGE RAPIDE ET SIMPLE.**

Tous les espaces de rangement Hörmann sont livrés à un stade de fabrication maximal. Les outils adéquats sont inclus dans le matériel livré. L'installation et le montage sont par conséquent simples et rapides.

**ASSOCIATIONS HARMONIEUSES.** Pour une vue d'ensemble homogène et cohérente, les abris bûches et les abris de jardin s'accordent entre eux. La hauteur des abris bûches convient parfaitement pour les abris de jardin.

→ Vous trouverez toutes les informations sur les abris bûches à partir de la page 26.

## Exclusivité Hörmann

Des paumelles dans la teinte de l'abri

Chez Hörmann, les paumelles de porte sont livrées dans la teinte de l'abri.

**FONCTIONNEMENT SÉCURISÉ.** Les vérins intégrés de série aux coffres de jardin permettent une ouverture et une fermeture particulièrement confortables. Ils ralentissent le mouvement du couvercle et empêchent ainsi toute blessure.

# Hörmann mise sur le vert

Une toiture végétale offre de nombreux avantages pour l'environnement et le bâtiment. D'une part, elle améliore la qualité de l'air en filtrant les polluants et en produisant de l'oxygène. D'autre part, une toiture végétale réduit l'effet de chaleur dans les zones urbaines denses, car elle absorbe moins de chaleur que les toitures traditionnelles. Une toiture végétale absorbe le son et réduit ainsi le bruit. Elle absorbe et filtre l'eau de pluie avant que celle-ci n'atteigne les égouts, ce qui contribue à améliorer la qualité de l'eau. Parallèlement, une toiture végétale sert de protection contre les intempéries, par exemple contre la grêle.







## VÉGÉTALISATION GRANDE SURFACE.

Tous les abris de jardin Berry avec toit en appentis peuvent être équipés d'un cadre de toit en tant que matériel préparatoire à une toiture végétale.

Le système est conçu pour un poids maximum de 65 kg/m<sup>2</sup>.

→ Vous trouverez plus d'informations sur le cadre de toit à la page 44.











## Abris de jardin Berry



16

Toit en appentis  
Modern



18

Toit en pente  
Modern



20

Toit en appentis  
Classic



22

Toit en pente  
Classic



24

Classic Air  
Classic Air Plus

## Abris bûches Berry

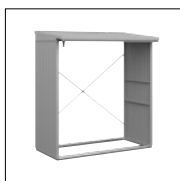

28

Classic

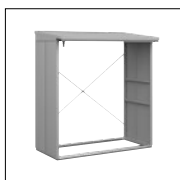

26

Modern

## Coffres de jardin Juno



30

Modern



# Motif Modern avec toit en appentis

PAGES 14 / 15. RAL 7016 Gris anthracite, taille :  
type 1, exécution à 2 vantaux

A DROITE. RAL 6013 Vert jonc, taille :  
type 2, exécution à 1 vantail

EN BAS. Support pour vélo (accessoire)







**ÉLÉGANT ET FONCTIONNEL.** Avec ses larges panneaux, l'abri de jardin Berry avec toit en appentis Modern séduit par son design élégant. L'imposte de série avec vitrage DURATEC, extrêmement résistant aux rayures, assure une lumière naturelle. Grâce aux matériaux de très grande qualité, votre abri de jardin Hörmann vous donnera entière satisfaction sur le long terme.

→ Vous trouverez plus d'informations à partir de la page 34.





**NOTRE RECOMMANDATION.** Toutes les portes sont équipées de série d'unités de blocage mécaniques avec vérins à gaz : pour une ouverture et une fermeture contrôlées. Les portes peuvent en effet être arrêtées progressivement, fermées automatiquement ou maintenues ouvertes. Un confort absolu pour ranger et sortir ce dont vous avez besoin !

→ Vous trouverez d'autres accessoires à partir de la page 44.

# Motif Modern avec toit en pente



A GAUCHE. RAL 9007 Aluminium gris, taille : type 3, exécution à 2 vantaux

EN BAS. Unité de blocage mécanique de série avec vérin à gaz





# Motif Classic avec toit en appentis

**UN DESIGN INDÉMODABLE.** L'abri de jardin Berry avec toit en appentis Classic se caractérise par de fines rainures verticales, un design qui allie style et forme intemporels. L'imposte de série avec vitrage DURATEC, extrêmement résistant aux rayures, assure une lumière naturelle.

→ Vous trouverez l'ensemble des designs et détails à partir de la page 34.







A GAUCHE. RAL 7039 Gris quartz,  
taille : type 1, exécution à 2 vantaux

EN HAUT A DROITE. RAL 5014 Bleu pigeon,  
taille : type 1, exécution à 2 vantaux,  
avec lampe magnétique à LED en aluminium en option

EN BAS A DROITE. Accessoire treillis





**ACCESSOIRES.** Avec trois dimensions différentes, les abris de jardin offrent suffisamment d'espace de rangement. Des outils de jardin aux vélos, tout peut être parfaitement rangé. Les nombreux accessoires en option comme l'étagère d'angle, la table pliante ou le support pour vélo facilitent le rangement.

→ Vous trouverez d'autres accessoires à partir de la page 44.





# Motif Classic avec toit en pente



EN HAUT A GAUCHE. RAL 7040 Gris fenêtre,  
taille : type 2, exécution à 2 vantaux

EN BAS A GAUCHE. Accessoire descente  
d'eau de pluie en couleur RAL de l'abri

EN BAS A DROITE. Accessoires rampes  
de seuil extérieure et intérieure







## NOUVEAU. Motif Classic Air Plus



EN HAUT. **NOUVEAU.** Motif Classic Air Plus RAL 7040 Gris fenêtre, avec toit en pente, taille : type 3, exécution à 2 vantaux

TOUT A GAUCHE. Accessoires rampes de seuil extérieure et intérieure

A GAUCHE. Accessoire plaques de sol en tôle striée en aluminium

EN BAS A DROITE. **NOUVEAU.** Motif Classic Air RAL 7016 Gris anthracite, avec toit en appentis, taille : type 3, exécution à 2 vantaux



# NOUVEAU. Motif Classic Air

**AJOURÉ ET SOLIDE À LA FOIS.** Avec leurs rangées horizontales de perforations, les nouveaux abris de jardin Berry Classic Air et Classic Air Plus assurent une aération et une luminosité naturelles. Ils conviennent parfaitement pour y ranger vos poubelles ou vos vélos. Ces deux motifs sont disponibles avec toit en pente ou toit en appentis.

Pour une utilisation en tant qu'abri pour vos poubelles, nous recommandons l'ossature en aluminium et les plaques de sol en tôle striée (accessoires).

→ Vous trouverez plus d'informations sur le motif Classic Air à partir de la page 34.

→ Vous trouverez plus d'informations sur les accessoires à partir de la page 44.





# Motif Modern



PAGES 26. RAL 7016 Gris anthracite,  
taille : type 2, avec barres de renfort,  
motif Modern

EN HAUT A DROITE. RAL 7016 Gris anthracite,  
taille : type 1, avec paroi arrière







**À PORTÉE DE MAIN ET À L'ABRI.** L'abri bûches Berry Modern est en tôle d'acier galvanisé stable, et a donc besoin de peu d'entretien. L'abri pratique existe en deux motifs et deux tailles. Votre bois y sera parfaitement protégé des intempéries.

→ Disponible avec barres de renfort de série ou paroi arrière en option.  
Vous trouverez plus d'informations à partir de la page 38.





**DE NOMBREUSES COULEURS AU CHOIX.** Outre les deux motifs Classic et Modern, l'abri bûches Berry peut être configuré avec neuf couleurs standards, le décor Golden Oak ainsi qu'avec une couleur RAL au choix en option. Les abris bûches s'associent parfaitement aux abris de jardin Berry non seulement au niveau de la teinte, mais aussi en hauteur. En été, les supports peuvent servir à loger des meubles de jardin, le barbecue ou des outils de jardin.

→ Vous trouverez plus d'informations à partir de la page 38.





# Motif Classic

A GAUCHE. RAL 5014 Bleu pigeon,  
taille : type 1, avec paroi arrière







**UN ESPACE DE RANGEMENT DE QUALITÉ POUR LE BALCON ET LE JARDIN.** Grâce à sa construction solide en tôle d'acier galvanisé à revêtement haut de gamme, le coffre de jardin Juno garantit une grande longévité et est quasiment sans entretien. Il convient parfaitement au rangement de coussins, jouets et outils de jardinage sur votre balcon ou votre terrasse. Le verrouillage à deux points avec ferrures en métal de série et la serrure à cylindre intégrée au couvercle assurent une protection accrue. Les pieds réglables en hauteur de série et les vérins de fermeture offrent un confort additionnel.

→ Vous trouverez plus d'informations à partir de la page 40.



# Coffre de jardin Juno



A GAUCHE. RAL 9007 Aluminium gris, taille : type 1320

EN BAS. RAL 7016 Gris anthracite, taille : type 1620









34



42



44



# Design. Équipement. Accessoires.

- 34 Abris de jardin Berry avec toit en appentis
- 36 Abris de jardin Berry avec toit en pente
- 38 Abris bûches Berry
- 40 Coffres de jardin Juno
- 42 Couleurs et décors
- 43 Exclusivité Hörmann
- 44 Accessoires
- 46 Préfabrication maximale
- 47 Fondation



# Abris de jardin Berry avec toit en appentis

Motifs et types



1 Motif Modern    2 Motif Classic  
3 Motif Classic Air    4 Motif Classic Air Plus

## Avantages

- Vitrage DURATEC intégré extrêmement résistant aux rayures pour plus de luminosité à l'intérieur
- Saillie de toit élégante
- Montage simple et rapide grâce au nombre réduit de pièces à assembler.
- Stabilité assurée par une construction à cadre en acier et de grandes épaisseurs de matériaux
- Cadre de sol en aluminium inclus dans le prix
- Deux motifs au choix : Classic et Modern
- Facile à entretenir, résistant aux intempéries
- Vis presque invisibles
- Hauteur de passage confortable et larges portes
- Serrures de porte solides et paumelles haut de gamme
- Sans bord tranchant, donc sans danger
- Extrêmement résistant et indéformable
- Butée de porte possible à gauche ou à droite, avec abris de jardin sans fenêtre dans la porte
- Cylindre profilé de série
- Aération supplémentaire (uniquement pour motifs Classic Air et Classic Air Plus)

## Portes à deux battants



En option, tous les abris de jardin Berry peuvent être équipés d'une porte à 2 vantaux pour une plus grande largeur de passage.

## Vitrages

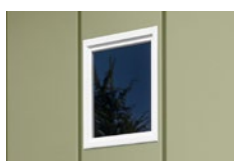

Des éléments vitrés<sup>1</sup> peuvent être intégrés moyennant supplément. Les cadres de vitrage sont blancs de série. En option, les cadres sont disponibles dans la couleur RAL<sup>2</sup> assortie à la teinte de l'abri de jardin ainsi que dans une couleur RAL au choix.

<sup>1</sup> Non disponible pour les motifs Classic Air et Classic Air Plus

<sup>2</sup> Voir page 42





Type 1



Type 2



Type 3

**Dimensions de pose / Données techniques**

Dimensions extérieures éléments muraux (largeur x profondeur) *	2 380 x 1 078 mm	2 380 x 2 380 mm	3 028 x 2 380 mm
Hauteur totale avec toit en appentis	2 286 mm	2 323 mm	2 323 mm
Volume brut	5,5 m <sup>3</sup>	12,2 m <sup>3</sup>	15,5 m <sup>3</sup>
Dimensions extérieures avec toit en appentis (largeur x profondeur)	2 479 x 1 530 mm	2 479 x 2 834 mm	3 127 x 2 834 mm
Dimensions extérieures cadre de sol (largeur x profondeur)	2 345 x 1 043 mm	2 345 x 2 345 mm	2 993 x 2 345 mm
Dimensions extérieures fondations (largeur x profondeur)	2 445 x 1 140 mm	2 445 x 2 445 mm	3 090 x 2 445 mm
Hauteur de l'élément	1 980 mm	1 980 mm	1 980 mm
Largeur de passage pour les portes à 1 vantail	969 mm	969 mm	954 mm
Largeur de passage pour les portes à 2 vantaux	1 596 mm	1 596 mm	1 596 mm
Hauteur de passage	1 940 mm	1 940 mm	1 940 mm
Charge au vent	150 km/h	150 km/h	150 km/h
Charge neigeuse	150 kg/m <sup>2</sup>	150 kg/m <sup>2</sup>	150 kg/m <sup>2</sup>

\* Veuillez vous renseigner sur les prescriptions de construction.

**Couleurs standards**

9 couleurs standards et RAL au choix possibles



Décor Golden Oak (chêne doré) uniquement possible avec le motif Modern





# Abris de jardin Berry avec toit en pente

Motifs et types



1 Motif Modern      2 Motif Classic  
3 Motif Classic Air      4 Motif Classic Air Plus

## Avantages

- Montage simple et rapide grâce au nombre réduit de pièces à assembler.
- Stabilité assurée par une construction à cadre en acier et de grandes épaisseurs de matériaux
- Cadre de sol en aluminium inclus dans le prix
- Deux motifs au choix : Classic et Modern
- Facile à entretenir, résistant aux intempéries
- Vis presque invisibles
- Hauteur de passage confortable et larges portes
- Serrures de porte solides et paumelles haut de gamme
- Sans bord tranchant, donc sans danger
- Extrêmement résistant et indéformable
- Butée de porte possible à gauche ou à droite, avec abris de jardin sans fenêtre dans la porte
- Cylindre profilé de série
- Aération supplémentaire (uniquement pour motifs Classic Air et Classic Air Plus)

## Portes à deux battants



En option, tous les abris de jardin Berry peuvent être équipés d'une porte à 2 vantaux pour une plus grande largeur de passage.

## Vitrages

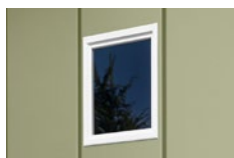

Des éléments vitrés<sup>1</sup> peuvent être intégrés moyennant supplément. Les cadres de vitrage sont blancs de série. En option, les cadres sont disponibles dans la couleur RAL<sup>2</sup> assortie à la teinte de l'abri de jardin ainsi que dans une couleur RAL au choix.

<sup>1</sup> Non disponible pour les motifs Classic Air et Classic Air Plus

<sup>2</sup> Voir page 42



Type 1



Type 2



Type 3

#### Dimensions de pose / Données techniques

Dimensions extérieures éléments muraux (largeur × profondeur)*	2 380 × 1 078 mm	2 380 × 2 380 mm	3 028 × 2 380 mm
Hauteur totale avec toit en pente	2 160 mm	2 160 mm	2 194 mm
Volume brut	5,2 m <sup>3</sup>	11,8 m <sup>3</sup>	15,1 m <sup>3</sup>
Dimensions extérieures avec toit en appentis (largeur × profondeur)	2 588 × 1 213 mm	2 588 × 2 477 mm	3 236 × 2 477 mm
Dimensions extérieures cadre de sol (largeur × profondeur)	2 345 × 1 043 mm	2 345 × 2 345 mm	2 993 × 2 345 mm
Dimensions extérieures fondations (largeur × profondeur)	2 445 × 1 140 mm	2 445 × 2 445 mm	3 090 × 2 445 mm
Hauteur de l'élément	1 980 mm	1 980 mm	1 980 mm
Largeur de passage pour les portes à 1 vantail	969 mm	969 mm	954 mm
Largeur de passage pour les portes à 2 vantaux	1 596 mm	1 596 mm	1 596 mm
Hauteur de passage	1 940 mm	1 940 mm	1 940 mm
Charge au vent	150 km/h	150 km/h	150 km/h
Charge neigeuse	150 kg/m <sup>2</sup>	150 kg/m <sup>2</sup>	150 kg/m <sup>2</sup>

\* Veuillez vous renseigner sur les prescriptions de construction.

#### Couleurs standards

9 couleurs standards et RAL au choix possibles



Décor Golden Oak (chêne doré) uniquement possible avec le motif Modern





# Abris bûches Berry

Motifs et types



## Avantages

- Stockage de bûches sur deux rangées, jusqu'à 3 stères ou 5 mètres cube vrac
- Association parfaite avec les abris de jardin Berry
- Montage simple et rapide grâce au nombre réduit de pièces à assembler.
- Stabilité assurée par une construction à cadre en acier et de grandes épaisseurs de matériaux
- Deux motifs au choix : Classic et Modern
- Cadre de sol en aluminium inclus dans le prix
- Facile à entretenir, résistant aux intempéries
- Sans bord tranchant, donc sans danger
- Extrêmement résistant et indéformable

## Barres de renfort et paroi arrière



Motif Classic avec barres de renfort de série



Motif Classic avec paroi arrière en option



Motif Modern avec paroi arrière en option

Les abris bûches sont ouverts avec barres de renfort de série et en option avec paroi arrière. Important : la paroi arrière des abris bûches est la même paroi arrière Classic pour les deux motifs.



**Type 1**



**Type 2**

**Dimensions de pose / Données techniques**

Dimensions extérieures cadre de sol (largeur x profondeur)	1 195 x 807 mm	1 782 x 807 mm
Dimensions extérieures fondations (largeur x profondeur)	1 300 x 910 mm	1 882 x 910 mm
Dimensions intérieures de l'abri bûches (largeur x profondeur)	1 127 x 807 mm	1 714 x 807 mm
Dimensions extérieures de l'abri bûches (largeur x profondeur)	1 227 x 1 025 mm	1 814 x 1 025 mm
Hauteur de l'élément	1 780 mm	1 780 mm
Hauteur totale	1 980 mm	1 980 mm
Volume (sans toit)	1,5 m <sup>3</sup>	2,3 m <sup>3</sup>
Stockage du bois en stère	Env. 2 stères	Env. 3 stères
Stockage du bois en mètre cube vrac	Env. 3,5 mètres cube vrac	Env. 5 mètres cube vrac

**Couleurs standards**

9 couleurs standards  
et RAL au choix possibles



Décor Golden Oak (chêne doré)  
uniquement possible avec le motif Modern





# Coffres de jardin Juno

Types et couleurs



1 Type 1320 2 Type 1620

## Avantages

- Rangement sûr de coussins, jouets, outils de jardin et ustensiles de terrasse, par exemple
- Construction robuste en tôle d'acier galvanisé, avec vernis de qualité
- Résistance aux UV et aux intempéries, étanchéité à l'eau de pluie
- Serrure à cylindre intégrée discrètement dans le couvercle
- Montage rapide et simple grâce au nombre réduit de pièces
- Adaptable au sol grâce aux pieds réglables en hauteur

## Verrouillage à deux points dans le couvercle



Grâce au verrouillage mécanique à deux points dans le couvercle, vos outils de jardin et ustensiles de terrasse sont rangés en toute sécurité.

## Vérins intégrés



Avec les deux vérins intégrés, le coffre de jardin s'ouvre et se ferme particulièrement facilement.



**Type 1320**



**Type 1620**

---

**Dimensions de pose / Données techniques**

Dimensions extérieures avec couvercle  
(largeur x hauteur x profondeur)

1 360 x 675 x 725 mm

1 660 x 875 x 725 mm

Dimensions intérieures  
(largeur x profondeur)

1 230 x 530 mm

1 530 x 730 mm

Volume

0,4 m<sup>3</sup>

0,7 m<sup>3</sup>

---

**Couleurs standards**



1



2

**Couleurs standards à l'extérieur**

1 RAL 9007 Aluminium gris

2 RAL 7016 Gris anthracite



3

**Couleur standard à l'intérieur**

3 RAL 9002 Blanc gris



# Couleurs et décors

Vous avez le choix

## 9 couleurs standards abris de jardin Berry et abris bûches Berry



1



2

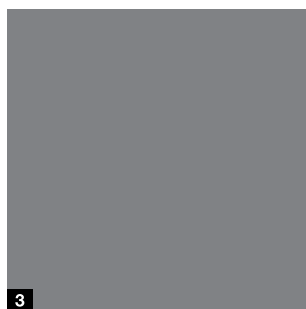

3

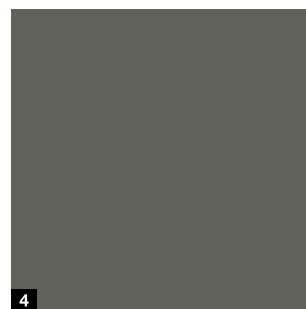

4

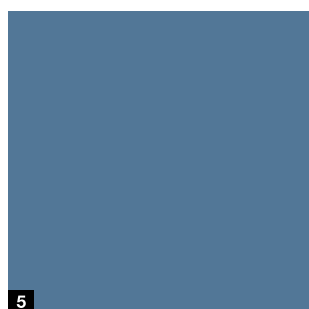

5



6

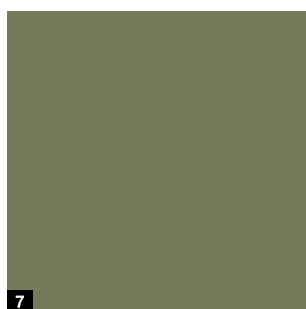

7



8

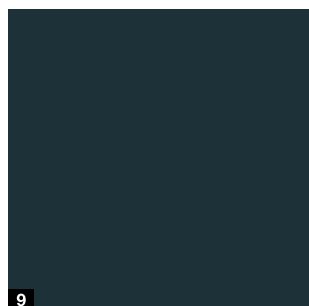

9

### Couleurs standards abris de jardin Berry et abris bûches Berry

- 1 RAL 9006 Aluminium blanc
- 2 RAL 7040 Gris fenêtre
- 3 RAL 9007 Aluminium gris
- 4 RAL 7039 Gris quartz
- 5 RAL 5014 Bleu pigeon
- 6 RAL 3004 Rouge pourpre
- 7 RAL 6013 Vert jonc
- 8 RAL 6005 Vert mousse
- 9 RAL 7016 Gris anthracite

## Décor Decograin abris de jardin Berry et abris bûches Berry

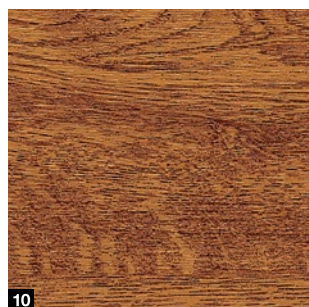

10

### Décor Decograin

- 10 Golden Oak : décor chêne brun moyen, jaune or (uniquement pour abris de jardin et abris bûches avec le motif Modern)

## 2 couleurs standards coffres de jardin Juno



1

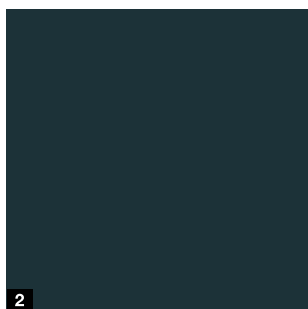

2

### Couleurs standards coffres de jardin Juno

- 1 RAL 9007 Aluminium gris
- 2 RAL 7016 Gris anthracite

### RAL au choix

Moyennant supplément, les espaces de rangement Hörmann peuvent être livrés dans toutes les couleurs RAL.

### A noter :

Le décor Golden Oak est disponible moyennant un supplément pour les abris de jardin et abris bûches avec le motif Modern. Les espaces de rangement sont blancs à l'intérieur avec ce décor.



## Exclusivité Hörmann

### 1 Cadre de sol en aluminium inclus

Contrairement aux abris de jardin conventionnels, le cadre de sol en aluminium est déjà inclus chez Hörmann. Aussi bien pour les abris de jardin que pour les abris bûches. Le cadre garantit la stabilité et protège des intempéries ainsi que de la corrosion.

### 2 RAL au choix

Moyennant supplément, les abris de jardin Hörmann peuvent être livrés dans toutes les couleurs RAL.

### 3 Epaisseur de matériau jusqu'à 1,5 mm

Des épaisseurs de matériau stables allant jusqu'à 1,5 mm sont traitées pour une sécurité optimale et une qualité durable.

### 4 Paumelles de porte dans la teinte de l'abri

Les paumelles des portes des abris de jardin Hörmann sont toujours livrées dans la teinte de l'abri. Les abris conservent ainsi leur aspect élégant.

### Montage rapide et simple

Tous les espaces de rangement Hörmann sont livrés avec un nombre réduit de pièces à assembler. Les outils adéquats sont inclus dans le matériel livré. L'installation et le montage sont par conséquent simples et rapides.



# Accessoires

Pour l'extérieur

Tous les abris de jardin Berry peuvent être personnalisés, à l'intérieur comme à l'extérieur. Avec la gamme d'accessoires Hörmann, vous pouvez personnaliser votre abri de jardin.



### NOUVEAU. Cadre de toit pour toiture végétale

Taille type 1 : 2 517 × 1 544 mm  
Taille type 2 : 2 517 × 2 843 mm  
Taille type 3 : 3 165 × 2 843 mm

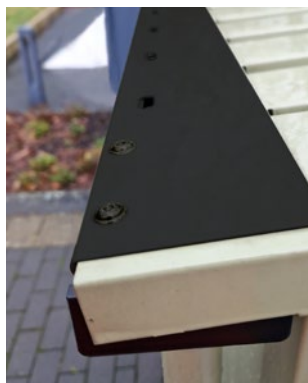

### NOUVEAU. Protection pour gouttières

Taille : à partir de 90 × 1 555 mm  
(en fonction de la forme du toit et de la taille de l'abri de jardin)



### Béquillage en acier inoxydable, avec cylindre profilé de série



### Trellis

Taille 1 : 900 × 1 900 mm  
Taille 2 : 1 100 × 1 900 mm,  
2 pièces



### Rampe de seuil (extérieure)

Abris de jardin à 1 vantail :  
1 090 × 40 mm  
Abris de jardin à 2 vantaux :  
1 720 × 40 mm



### Rampe de seuil (intérieure)

Abris de jardin à 1 vantail :  
1 090 × 58 mm  
Abris de jardin à 2 vantaux :  
1 720 × 58 mm



### NOUVEAU. Grille d'aération

Pour abris de jardin Berry  
Classic Air et Classic Air Plus  
Taille : 50 × 50 mm



### NOUVEAU. Ancre au sol et plaque de sol (base pour fondation vissée)

Pour abris de jardin Berry  
Taille : 60 × 600 mm



### Set de flexible évacuation des eaux

Ø 25 mm, longueur 1 900 mm



### Descente d'eau de pluie en couleur RAL de l'abri

Ø 40 mm, longueur 1 936 mm



### Éléments vitrés avec vitres synthétiques

Cadre de série en blanc\*, en option dans la teinte de l'abri, variantes avec traverses possibles 283 × 203 mm

\* Voir pages 32 / 34

**Note :**

Dimensions en mm  
Largeur × profondeur × hauteur



**Set pour table pliante avec supports d'étagère longs**

Table pliante : 700 × 591 mm  
Support d'étagère long : longueur 1 946 mm (2 pièces)



**Set pour étagère avec supports d'étagère courts**

Etagère : 674 × 240 mm (2 pièces)  
Support d'étagère court : longueur 708 mm (2 pièces)



**Etagère d'angle**

622 × 622 mm



**Porte-outil**

Largeur 350 mm



**Set de support d'ustensiles avec supports d'étagère courts**

Support d'appareil : largeur 674 mm  
Support d'étagère court : longueur 708 mm (2 pièces)



**Support pour vélo d'une capacité de charge de 40 kg**

Longueur 1 946 mm



**Fond en tôle striée en aluminium**

Pour abris de jardin type 1 : 752 × 955 mm (3 pièces)  
Pour abris de jardin type 2 : 752 × 1 128 mm (6 pièces)  
Pour abris de jardin type 3 : 726 × 1 128 mm (8 pièces)  
Pour abris bûches type 1 : 554 × 720 mm (2 pièces)  
Pour abris bûches type 2 : 565 × 720 mm (3 pièces)



**Ossature en aluminium pour planchers**

Pour abris de jardin type 1 : 2 243 × 941 × 40 mm  
Pour abris de jardin type 2 : 2 243 × 2 243 × 40 mm  
Pour abris de jardin type 3 : 2 891 × 2 243 × 40 mm  
Pour abris bûches type 1 : 1 093 × 705 × 40 mm  
Pour abris bûches type 2 : 1 680 × 705 × 40 mm



**Lampe magnétique à LED en aluminium avec détecteur de mouvement**

430 × 34 × 16 mm



# Préfabrication maximale

Pour une pose simple et rapide

Avec le set d'outils fourni, l'espace de rangement Hörmann est simple et rapide à installer. Grâce au nombre réduit de pièces à assembler, vous repérez facilement tous les composants.

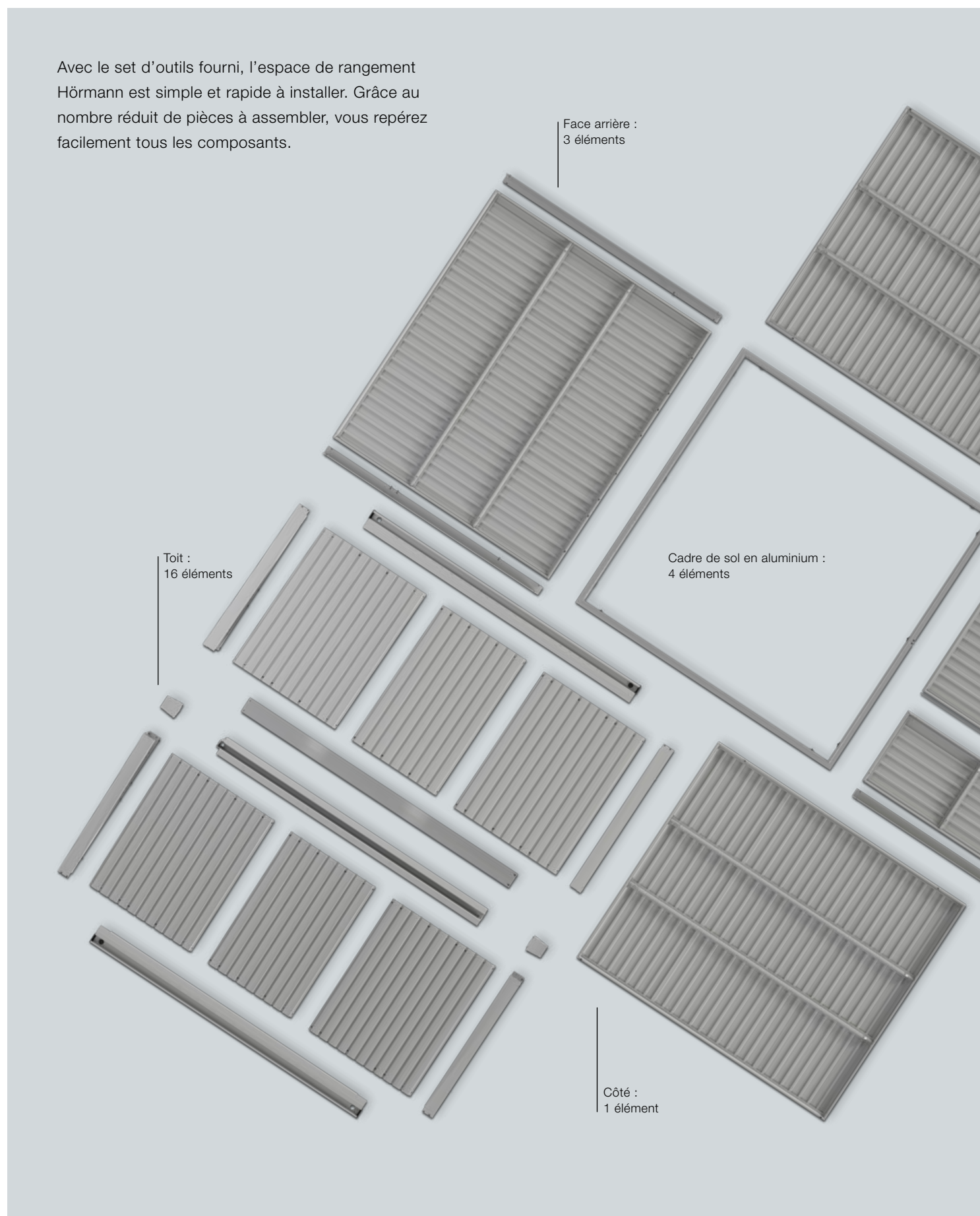

## Exclusivité Hörmann

avec un cadre de sol en aluminium de série :  
pour une meilleure stabilité et une protection  
anti-corrosion

Côté :  
1 élément

Face avant :  
6 éléments

Abri de jardin Berry Classic,  
toit en pente  
Taille : type 2, porte à 1 vantail



Pour une stabilité totale et une installation sûre des abris bûches et abris de jardin Hörmann, la pose de l'ossature en aluminium horizontale est absolument nécessaire. Les espaces de rangement sont ancrés et montés sur un support pavé, goudronné ou bétonné de dimension supérieure à la dimension de l'abri de jardin. Si l'ossature en aluminium n'est pas horizontale, l'installation, la fonctionnalité et la sécurité peuvent s'en trouver altérées.

### Installation et fixation du cadre de sol en aluminium sur le support, à titre d'exemple avec des dalles de pierre

- 1 Creusez et nivelez le sol à une profondeur d'environ 10 cm.
- 2 Posez des dalles et mettez-les à niveau avec un niveau à bulle.
- 3 Posez le cadre de sol en aluminium.
- 4 Fixez-le sur les dalles avec le set d'équerres fourni (16 pièces) et des vis.



**NOUVEAU.** Si une surface plane pavée, asphaltée ou bétonnée n'est pas disponible, nous recommandons la nouvelle fondation vissée avec des ancrages au sol. Ce type de montage favorise la pose de l'ossature en aluminium horizontale, même sur un terrain irrégulier. Autre avantage : vous obtenez plus de flexibilité pour les futurs aménagements de votre propre jardin.

### Construction et fixation de l'ossature en aluminium avec fondation vissée dans le sol

- 1 Montez le cadre de sol en aluminium avec l'ossature et placez-le à l'endroit prévu.
- 2 Alignez d'abord les 4 ancrages au sol des angles de l'ossature en aluminium, puis alignez tous les ancrages au sol nécessaires à la fixation. Un gabarit de perçage est inclus de série à la livraison.
- 3 Fixez les ancrages au sol au cadre de sol et à l'ossature à l'aide des plaques de montage et des équerres.
- 4 Orientez les différents points de fixation à l'aide de l'assemblage par vis réglable en hauteur pour une fondation horizontale solide.



# Découvrez la qualité Hörmann pour constructions neuves et rénovations

Hörmann : pour une conception intégrale optimale. Des solutions harmonisées dans les moindres détails vous garantissent des produits haut de gamme à la fonctionnalité optimale dans tous les domaines.

**PORTES DE GARAGE. MOTORISATIONS DE PORTE ET PORTAIL. PORTES D'ENTREE.  
PORTES D'INTERIEUR. PORTES EN ACIER. HUISSERIES.**



Les espaces de rangement représentés sont parfois dotés d'accessoires et ne correspondent par conséquent pas toujours à l'exécution standard.  
Pour des raisons techniques d'imprimerie, les teintes et surfaces représentées n'ont pas de caractère contractuel. Droits d'auteur réservés.  
Reproduction, même partielle, uniquement avec notre autorisation. Sous réserve de modifications.